

Застосування

Асортимент різьбових фітінгів серія 500, створений для кріплення мідної, пластикової та металопластикової труби. Матеріал фітінгів - латунь CW617N з нікелюванням. В процесі виробництва скрупульозно відстежується кожен етап.

Кожна деталь виготовляється відповідно до міжнародних стандартів *, що забезпечує якість "Made in Italy".

*UNI EN ISO 1254-3:2000 и EN ISO 9001:2008.

Матеріали

- Штамповані фітінги: Латунь CW617N - UNI 12165

Підключення до труби

У наведеній нижче таблиці, показаний підбір фітінга в залежності від типу труби.

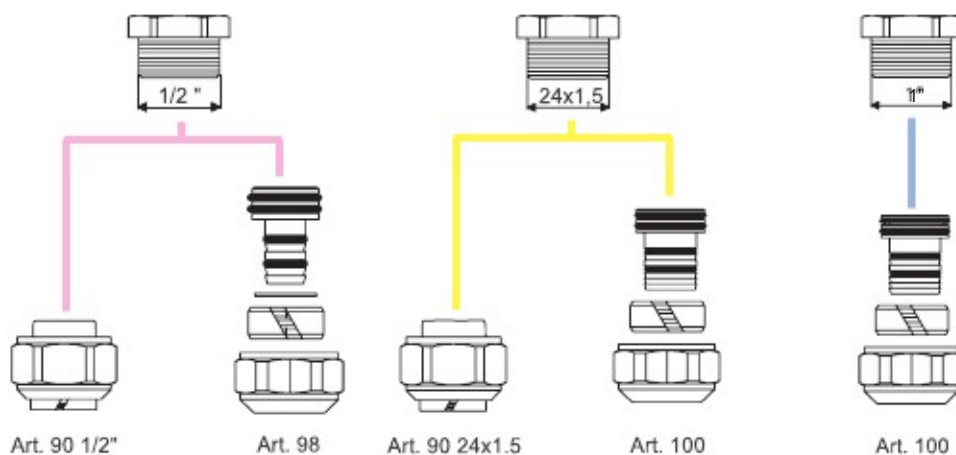

Розміри корпусу

АРТ.500 - ПРЯМИЙ ФІТИНГ ПОДВІЙНИЙ

КОД	A	B	C	D
81500AD06	1/2"	1/2"	16,2	28
81500RA06	24X1,5	24X1,5	18,2	28
81500AF06	1"	1"	26,2	38

АРТ.501 - ПРЯМИЙ ФІТИНГ ЗОВНІШНЯ РІЗЬБА

КОД	A	B	C	D
81501LA06	3/8"	1/2"	16,2	27
81501AD06	1/2"	1/2"	16,2	27
81501LC06	3/4"	1/2"	16,2	30
81501RC06	3/8"	24X1,5	18,2	27
81501RD06	1/2"	24X1,5	18,2	27
81501RE06	3/4"	24X1,5	18,2	30
81501RF06	1"	24X1,5	26,2	35
81501LE06	3/4"	1"	26,2	36
81501AF06	1"	1"	26,2	38

АРТ.502 - ПРЯМИЙ ФІТИНГ ВНУТРІШНЯ РІЗЬБА

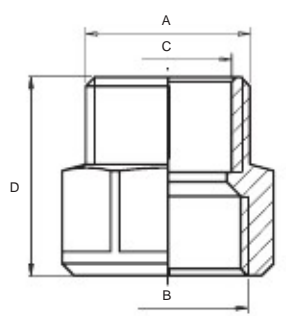
	КОД	A	B	C	D
	81502LA06	3/8"	1/2"	16,2	23,5
81502AD06	1/2"	1/2"	16,2	25	
81502LC06	3/4"	1/2"	16,2	28	
81502RC06	3/8"	24X1,5	18,2	23,5	
81502RD06	1/2"	24X1,5	18,2	25	
81502RE06	3/4"	24X1,5	18,2	28	
81502RF06	1"	24X1,5	26,2	31	
81502LE06	3/4"	1"	26,2	28	
81502AF06	1"	1"	26,2	31	

АРТ.503 - КОЛІНО ПОДВІЙНЕ

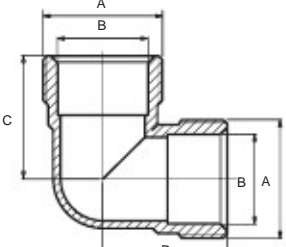
	КОД	A	B	C	D
	81503AD06	1/2"	16,2	24	24
81503RA06	24X1,5	18,2	25	25	

АРТ.504 - КОЛІНО ЗОВНІШНЯ РІЗЬБА

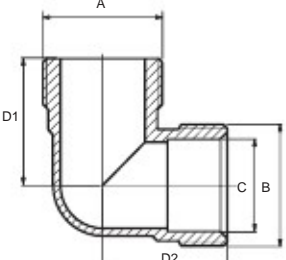
	КОД	A	B	C	D1-D2
	81504LA06	3/8"	1/2"	16,2	23-24
81504AD06	1/2"	1/2"	16,2	24-24	
81504LC06	3/4"	1/2"	16,2	27-24	
81504RC06	3/8"	24X1,5	18,2	25-25	
81504RD06	1/2"	24X1,5	18,2	24-25	
81504RE06	3/4"	24X1,5	18,2	28-25	

АРТ.505 - КОЛІНО ВНУТРІШНЯ РІЗЬБА

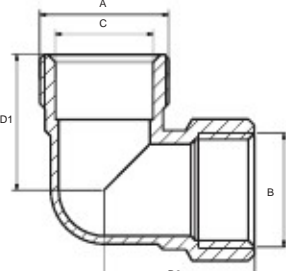
	КОД	A	B	C	D1-D2
	81504LA06	3/8"	1/2"	16,2	23-24
81504AD06	1/2"	1/2"	16,2	24-24	
81504RC06	3/8"	24X1,5	18,2	25-25	
81504RD06	1/2"	24X1,5	18,2	24-25	
81504RE06	3/4"	24X1,5	18,2	28-25	
81504RE06	3/4"	24X1,5	18,2	28-25	

АРТ.506 - Т-ОБРАЗНИЙ ФІТИНГ

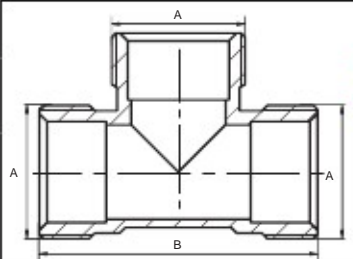
	КОД	A	B
	81506AD06	1/2"	50
	81506RA06	24X1,5	50

АРТ.507 - Т-ОБРАЗНИЙ ФІТИНГ ЗОВНІШНЯ РІЗЬБА

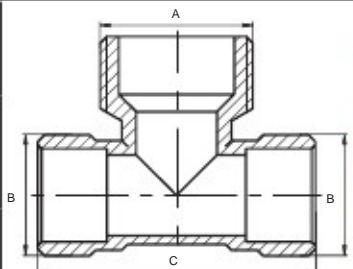
	КОД	A	B	C
	81507LA06	3/8"	1/2"	48
	81507AD06	1/2"	1/2"	48
	81507LC06	3/4"	1/2"	48
	81507RC06	3/8"	24X1,5	50
	81507RD06	1/2"	24X1,5	50
	81507RE06	3/4"	24X1,5	50

АРТ.508 - Т-ОБРАЗНИЙ ФІТИНГ ВНУТРІШНЯ РІЗЬБА

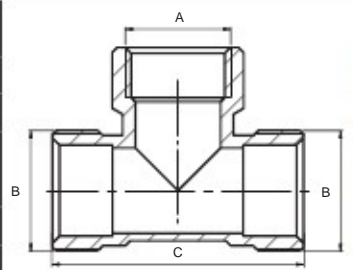
	КОД	A	B	C
	81508LA06	3/8"	1/2"	48
	81508AD06	1/2"	1/2"	48
	81507RC06	3/8"	24X1,5	50
	81507RD06	1/2"	24X1,5	50
	81507RE06	3/4"	24X1,5	50

АРТ.509 - ХРЕСТ

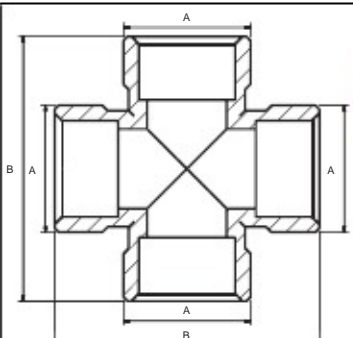
	КОД	A	B
	81509AD06	1/2"	50
	81509RA06	24X1,5	50

АРТ.510 - КОЛІНО ФЛАНЦЕВЕ

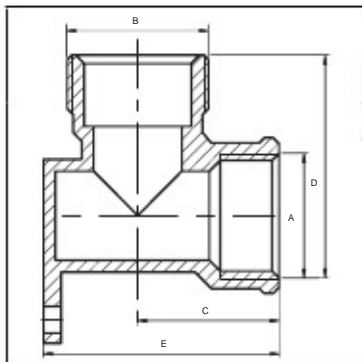

КОД	A	B	C	D	E
81510AD06	1/2"	1/2"	24	27	40
81510RD06	1/2"	24X1,5	24	27	40

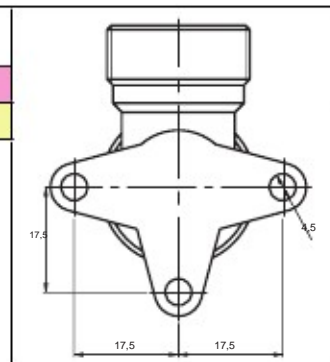

АРТ.511 – КУТОВИЙ ФІТИНГ 105°

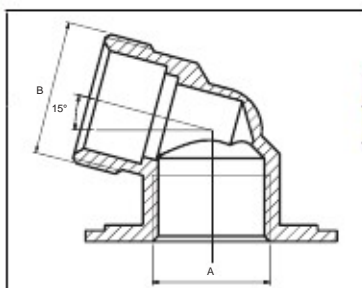

КОД	A	B
81511AD06	1/2"	1/2"
81511RD06	1/2"	24X1,5

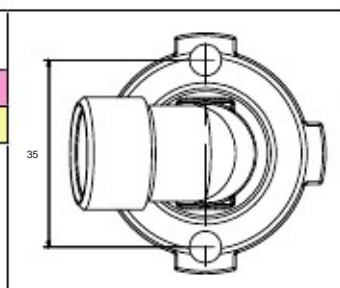

АРТ.513 - КУТОВИЙ ПОДОВЖЕНИЙ ФІТИНГ 100°

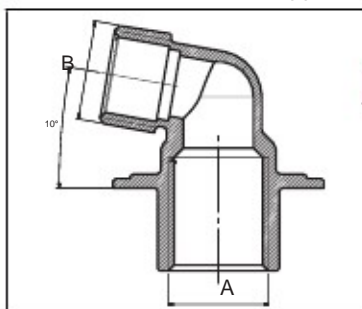

КОД	A	B
81513AD06	1/2"	1/2"

