

ОПИС

Розподільні колектори ICMA зроблені зі спеціального профілю латунного прутка марки CW617-N. Колектори поділяються наступним чином:

1) Розподільчий колектор без або з фітингами на виходах для систем опалення та водопостачання.

2) Розподільчий колектор з вбудованими запірно-регулювальними кранами застосовується переважно в системах опалення та підлоги. Запірно-регулюючі колектори повинні встановлюватися в системах, в яких забезпечена подача теплоносія в колектор.

- Запірно-регулюючі колектори з мікрометричними кранами встановлюються як на прямій, так і на зворотній лінії системи.

- Запірно-регулюючі колектори з витратомірами забезпечують зчитування і налаштування витрати в реальному часі, за допомогою витратомірів встановлених на корпусі колектора. Даний тип колектора встановлюється тільки на прямій лінії системи.



ПРОДУКЦІЯ

Простий розподільний колектор з ручним / терморегулюючим регулюванням; витратомірами; з запірними кранами.

- | | |
|-----------|--|
| 1001-1002 | - Колектор зворотної лінії з ручним / терморегулюючим регулюванням |
| 1005-1006 | - Колектор прямої лінії з мікрометричними запірними кранами |
| 1007-1008 | - Колектор зворотної лінії: Регулювання ручне або терморегулююче. Додатковий вихід під відведення повітря 1/2" і зливний кран 1/2". |
| 1011-1012 | - Колектор прямої лінії з запірними кранами з мікрометричним регулюванням. Додатковий вихід під відведення повітря 1/2" і зливний кран 1/2". |
| 1013-1014 | - Колектор прямої лінії з витратомірами. |
| 1015-1016 | - Колектор прямої лінії з витратомірами з виходом під відведення повітря і зливний кран. |
| 1104-1105 | - Простий розподільний колектор з вбудованими фітингами на виходах. |

Для ознайомлення з положеннями, викладеними нижче артикулами, прочитайте описи

Автоматичні повітрявідвідники 3/8"	Арт. 700-707
Ручні повітрявідвідники 1/2"	Арт. 705
Зливні крани 1/2"	Арт. 172
З'єднувальні поворотні фітинги Зов.-Вн. 1"	Арт. 204
Заглушка з підключенням термометра 1"	Арт. 185
Термометр 0÷60 °C	Арт. 206
Кронштейн	Арт. 208

ТЕХНІЧНІ ХАРАКТЕРИСТИКИ

МАТЕРІАЛИ

Колектор прямої лінії

Корпус колектора Латунь CW617N - UNI EN 12165

Витратоміри:

Кран-букса Латунь CW614N - UNI EN 12164

Нижнє підключення Латунь CW617N - UNI EN 12165

Колба Прозорий пластик Grilamid TR90

Шток витратоміра Grilamid TR90

Внутрішній поплавок Noryl чорний

Пружина Нержавіюча сталь

Прокладки Пероксидний каучук EPDM

Колектор зворотної лінії

Корпус колектора Латунь CW617N - UNI EN 12165

Терморегулюючий вентиль:

Кран-букса Латунь CW614N - UNI EN 12164

Нижнє підключення Латунь CW617N - UNI EN 12165

Внут.шток і пружина Нержавіюча сталь

Ручка ABS білий

Прокладки Пероксидний каучук EPDM

Перекриваючі кульові крани

Корпус Латунь CW617N - UNI EN 12165

Американка і патрубков Латунь CW617N - UNI EN 12165

Сфера і муфта Латунь CW614N - UNI EN 12164

Ручка Nylon PA6 C.V.30%

Прокладки сідла сфери PTFE

Прокладки Пероксидний каучук EPDM

Запірні крани:

Кран-букса Латунь CW614N - UNI EN 12164

Нижнє підключення Латунь CW617N - UNI EN 12165

Внут.шток і пружина Нержавіюча сталь

Ручка ABS білий

Прокладки Пероксидний каучук EPDM

ТЕХНІЧНІ ХАРАКТЕРИСТИКИ

Теплоносії Вода і розчин гліколя

Макс. Процент гліколя 30 %

Макс. Робочий тиск 10 bar

Робоча температура 5÷80 °C

Шкала термометра 0÷60 °C

Розміри корпусу колектора G 1" / G 1" ¼

Витратоміри

Шкала на колекторі 1" 0÷4 л/хв

Шкала на колекторі 1" ¼ 0÷8 л/хв

Точність виміру ± 10 %

З'єднання

Основні підключення 1"Вн. / 1¼" вн. (ISO 228-1)

Відстань між основними підключеннями 207 мм

Підключення виходів ¾"Вн. / M24x1,5 Вн.

Крок виходів 50 мм

ОПИС КОМПОНЕНТІВ

КОЛЕКТОР ПРЯМОЇ ЛІНІЇ З ВИТРАТОМІРАМИ

Колектор прямої лінії складається з простого нікельованого латунного колектора (1) з встановленими на заводі витратомірами з вбудованими регульовальними вентилями (2).

Прозоре скло витратоміра з градуйованою шкалою (3), дозволяє вимірювати в реальному часі витрату в кожному контурі системи опалення підлоги. Діапазон шкали витратоміра 0-4 літра в хвилину для колекторів розміром 1", і 0- 8 л / хвилину для колекторів 1"1 / 4. За допомогою регульовального вентиля можна налаштувати з високою точністю витрату теплоносія в кожному контурі, що спрощує, і значно скорочує час настройки системи «Тепла підлога».

Також в разі необхідності, регульовальний вентиль дозволяє перекрити окремих контур, і відключити його від усієї системи «Тепла підлога». Для отримання докладної інформації про регульовальні вентиля, ознайомтеся зі спеціальним параграфом в даному технічному паспорті.

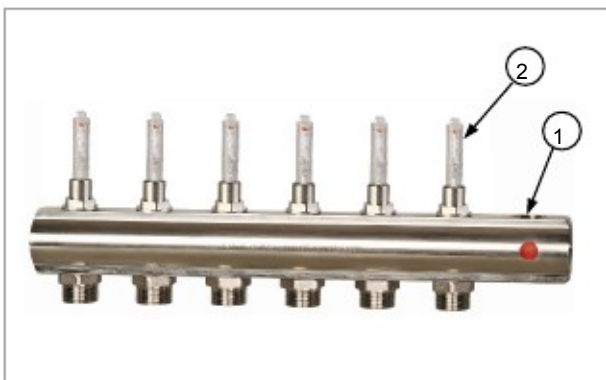

КОЛЕКТОР ПРЯМОЇ ЛІНІЇ З ЗАПІРНИМИ ВЕНТИЛЯМИ

Колектор прямої лінії складається з простого нікельованого латунного колектора (1) з фабрично встановленими мікрометричними запірно-регулюючими вентилями (2). Налаштування витрати за допомогою вентиля показана на схемі на стор. 14. У разі потреби запірно-регулювальний вентиль дозволяє перекрити кожен контур, і відключити його від усієї системи «Тепла підлога».

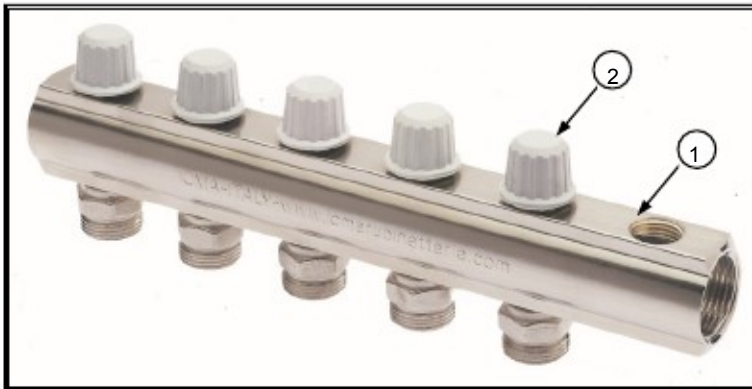

КОЛЕКТОР ЗВОРОТНОЇ ЛІНІЇ

Колектор зворотної лінії також складається з простого нікельованого латунного колектора (1) з установленими терморегулюючими вентилями (2). Терморегулюючі вентиля дають можливість відкривати або закривати вручну кожен контур теплої підлоги, який підключений до виходу колектора.

Повертаючи білу ручку (3) терморегулюючого вентиля на колекторі за годинниковою стрілкою, можна повністю перекрити подачу тепла носія в контур (5) опалення підлоги.

Крім ручного управління, є можливість встановити сервоприводи (6) для автоматичного управління температурою. При підключенні до кімнатного термостата, забезпечують підтримку заданих температурних значень в різних приміщеннях.

Для установки сервоприводів необхідно зняти обидві частини білої ручки (3 і 4) з корпусу вентиля і встановити замість неї спочатку фіксуюче кільце (7) після чого сам сервопривід.

У разі необхідності, в майбутньому можна знову зняти сервопривід, і встановити білу ручку для ручного регулювання. Дану операцію можна зробити в будь-який момент. Роботи по установці сервоприводу описані в спеціальному технічному описі, який входить в комплект поставки сервоприводу.

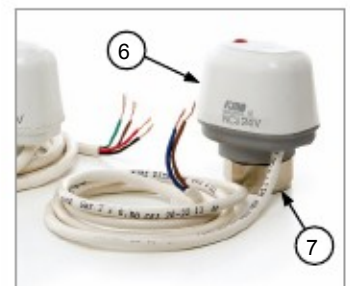
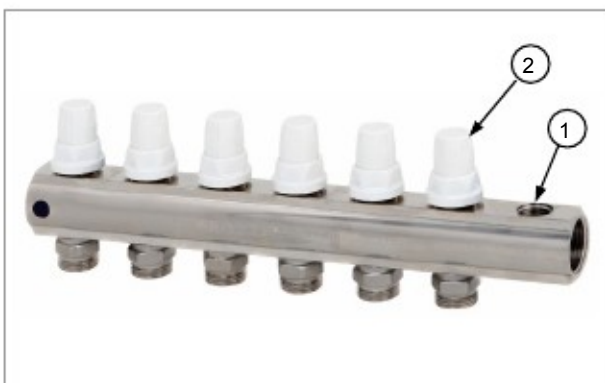

ПРОСТИЙ РОЗПОДІЛЬНИЙ КОЛЕКТОР

КУЛЬОВИЙ КРАН



Кульовий клапан з патрубком і кільцевою прокладкою встановлюється на колекторі. Необхідний для відключення системи «тепла підлога» від котла або центральної котельні, в разі робіт по заміні або ремонту колекторної групи.

ПОВІТРОВІДВІДНИКИ



Відвідники повітря служать для викиду зайвого повітря з системи. Залежно від моделі, ми пропонуємо установку автоматичних або ручних клапанів. На колекторах K025-K026 і K031-K032 встановлені автоматичні повітрявідвідники, на мод. K023-K024 ми встановлюємо ручну версію.

Автоматичні відвідники повітря оснащені поплавком, який з'єднаний з затвором, для автоматичного викиду повітря. Також вони оснащені захисною заглушкою, яку потрібно закрити вручну для того, щоб вода не виліталася з системи в разі поломки повітровідводчика. Застосування клапанів захищає систему від негативних явищ, таких як корозія, повітряні мішки і кавітація в циркуляційному насосі.



Ручні відвідники повітря мають мікрометричні відкриття, вони орієнтуються і оснащені спеціальною прокладкою для монтажу на колекторі. Встановлюються на колекторних групах для спрощення робіт по зливу / затоці теплоносія.

ЗАГЛУШКА З МАНОМЕТРОМ



Заглушка для підключення манометра спеціально розроблена для простого і надійного монтажу на основному виході колектора. Заглушка оснащена спеціальною прокладкою і отвором для підключення термометра. Термометри мають шкалу 0- 60 ° C.

ЗЛИВНИЙ КРАН



Орієнтований кран з мікрометричним відкриттям оснащений захисною кришкою і герметичною прокладкою для установки на колекторі для спрощення робіт по зливу або заповненню системи.

КРОНШТЕЙНИ



У комплекті колекторної групи, поставляються кронштейни з оцинкованої сталі з антивібраційними вставками. Форма кронштейнів зроблена спеціально для обмеження габаритних розмірів. Їх можна встановлювати відразу на стіні, або в колекторній шафі.

АКСЕСУАРИ

СЕРВОПРИВОДИ



Сервоприводи нормально закриті з підключенням M28 * 1,5.
Арт. 982 - з мікроперемикачем для відкритого (нормально закритого) контакту.
Арт. 983 - простий сервопривід ввим. / вимк.
Сервоприводи встановлюються замість білих захисних ковпачків на терморегулювальних вентилях колектора зворотної лінії. Необхідні для автоматичного перекриття теплоносія, за допомогою управління кімнатного термостата або іншого електричного вимикача. Можна встановити сервопривід на кожному виході колектора, для найкращого управління кожним контуром системи "тепла підлога". Монтаж сервоприводу дуже простий, здійснюється за допомогою системи швидкого монтажу, що забезпечує різьбове кільце.
Сервоприводи ICMA відповідають директивам 73/23 / CEE - 89/336 / CEE.

ФІТИНГИ ДЛЯ МЕТАЛОПЛАСТИКОВОЇ ТРУБИ



Фітинги для пластикової і металопластикової труби

Арт. 100 – для колектора з різьбою M24x1,5
Арт. 101 – для колектора з різьбою 3/4" Euroconus

Фітинги забезпечують просте і надійне приєднання металопластикової труби до виходу колектора. Прокладки на трубі і на колекторі виконані з пероксидного каучуку EPDM. Завдяки підвищеній гладкості внутрішньої поверхні фітинга, гарантовані низькі втрати навантаження.

ІЗОЛЯЦІЙНИЙ КОЖУХ



Арт. 177 – Ізоляційний кожух для колекторів 1" і 1"¼

Ізоляційний кожух складається з двох частин, і виконаний з розширеного поліетилену високої щільності, який особливо підходить для теплоізоляції і відмінно захищає від утворення конденсату. Крок отворів 50 мм.

Для колектора 1" - кількість виходів = 12. Для колектора 1"1 / 4 - кількість виходів = 15. Для колекторів з меншою кількістю виходів, необхідно відрізати кожух до потрібної кількості.

КОЛЕКТОРНА ШАФА



Арт. 196 - Колекторна шафа

Колекторна шафа, регулюється по висоті і глибині. Виконана з оцинкованої бляхи, пофарбований у білий колір RAL 9010, в комплекті з замками і ніжками для підлогової установки. Товщина жерсті 1 мм гарантує конструктивну жорсткість.

- Регулювання висоти від 630 до 930 мм.

- Регулювання глибини від 90 до 110 мм.

Також передбачена можливість регулювати положення колектора всередині шафи, як по висоті, так і по ширині. Підходить для колекторів без циркуляційного насоса. Для підбору колекторної шафи ознайомтеся з таблицею «коди і розміри».

ВИТРАТОМІР ІЗ ВБУДОВАНИМ ЗАПІРНО-РЕГУЛЮВАЛЬНИМ ВЕНТИЛЕМ

Колектор прямої лінії, як описано вище, складається з простого колектора (1), на якому встановлені витратоміри з вбудованим регулювальним вентиляем (2). Витратоміри потрібні для вимірювання в реальному часі витрат води, в кожному контурі системи опалення підлоги. За допомогою регулювального вентиля можна налаштувати з високою точністю витрату теплоносія. Точність налаштування витратомірів гарантує подачу теплоносія на найменших значеннях.

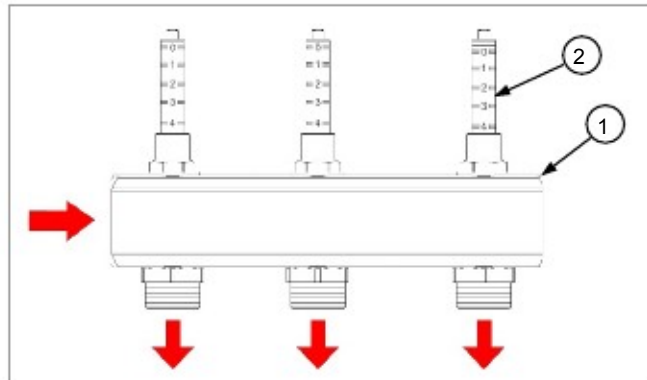

РЕГУЛЮВАННЯ ВИТРАТИ

Для настройки регулювання витрати досить повернути колбу (3) витратоміра. Для полегшення цієї операції в комплект входить спеціальний ключ (4), який вставляється в верхню частину колби витратоміра.

- При повороті прозорої колби за годинниковою стрілкою - витрата зменшується.
 - При повороті проти годинникової стрілки - витрата збільшується.
- Якщо повністю перекрити витратомір, можна виключити з усієї системи один або кілька контурів.

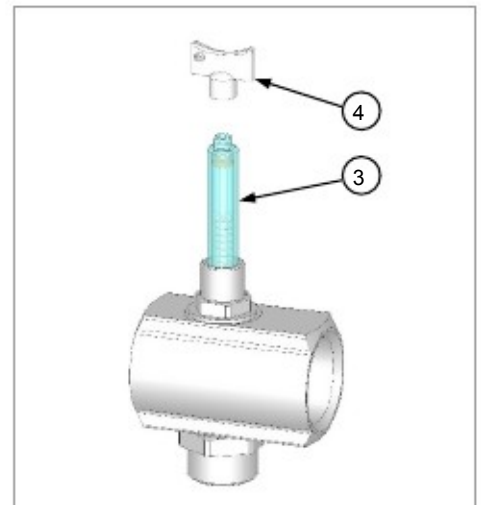

ВИМІРЮВАННЯ ВИТРАТ

На зовнішній стороні прозорої колби витратоміра є градуйована шкала. Усередині колби знаходиться білий шток з помаранчевим кільцем (5) який рухається в залежності від змін витрати теплоносія всередині витратоміра.

Положення оранжевого кільця відповідно до градуйованої шкали на колбі, вказує значення реальної витрати теплоносія, який в даний момент знаходиться в контурі опалення теплої підлоги.

Шкала витратоміра:
Колектор 1" - 0÷4 л/хв.
Колектор 1 1/4" - 0÷8 л/хв.

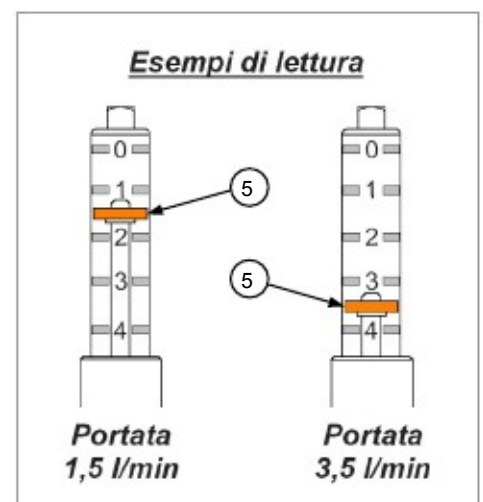

РОЗМІРИ

КОЛЕКТОРИ З ВИТРАТОМІРАМИ

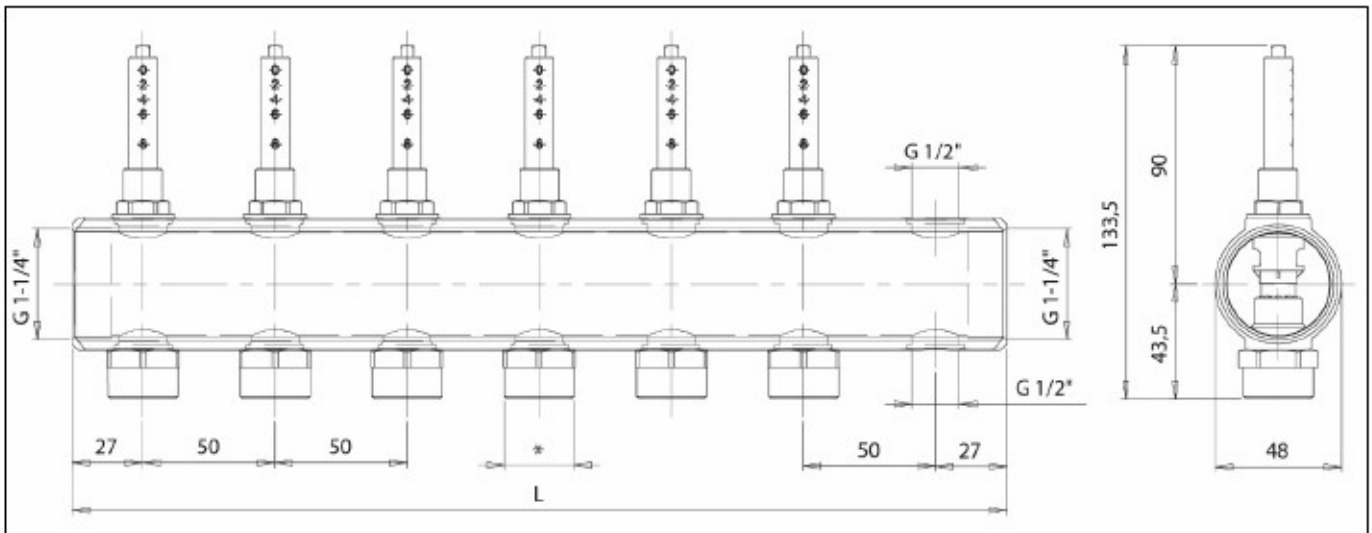
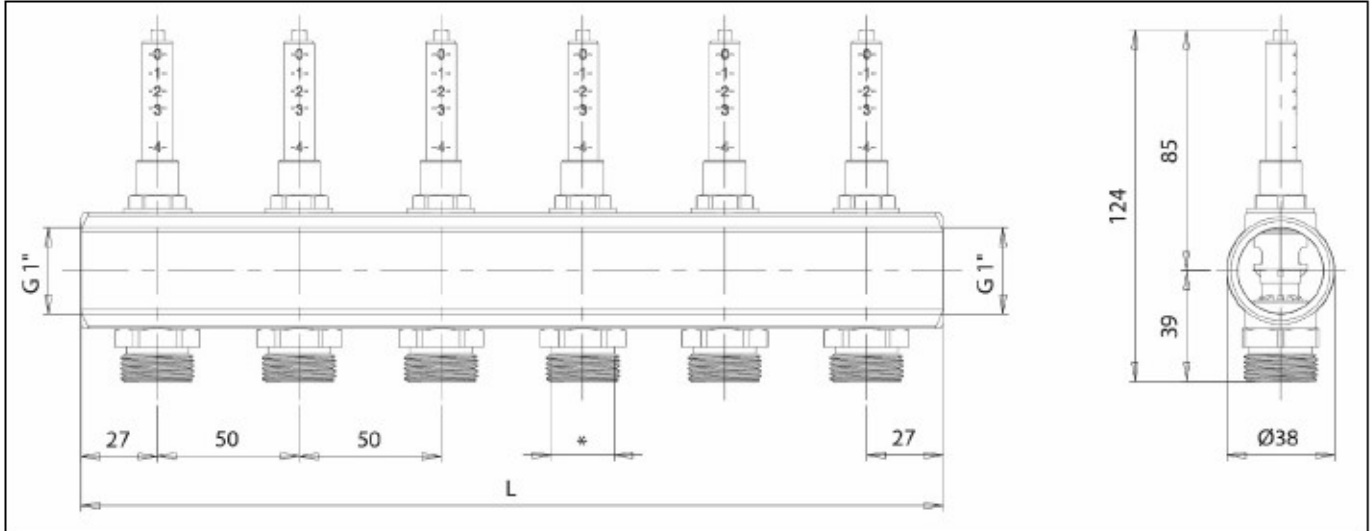

УВАГА! ДЛЯ ПІДБОРУ ЗАГАЛЬНОЇ КІЬКОСТІ ВИХОДІВ, ДІАМЕТРУ ПІДКЛЮЧЕНЬ (*) І АРТИКУЛЬНОГО КОДУ, ЗВІРЯЙТЕСЯ З ТАБЛИЦЕЮ «КОДИ І РОЗМІРИ» НА НАСТУПНИХ СТОРІНКАХ.

* Різьба фітингів: 3/4 Euroconus або M24x1,5.

КОЛЕКТОРИ 1013-1014

Колектор прямої лінії з витратомірами. Зовнішня різьба виходів.
Крок виходів 50 мм. Різьба 3/4 євроконус або M24x1,5.



ART.	MISURA ATTACCHI TESTA	USCITE	CODICE EUROCONUS	CODICE M24x 1,5
1013/1014	1"	1	871013PF06	871014PF06
1013/1014	1"	2	871013PG06	871014PG06
1013/1014	1"	3	871013PH06	871014PH06
1013/1014	1"	4	871013PJ06	871014PJ06
1013/1014	1"	5	871013PQ06	871014PQ06
1013/1014	1"	6	871013PK06	871014PK06
1013/1014	1"	7	871013PR06	871014PR06
1013/1014	1"	8	871013PL06	871014PL06
1013/1014	1"	9	871013PS06	871014PS06
1013/1014	1"	10	871013PM06	871014PM06
1013/1014	1"	11	871013PT06	871014PT06
1013/1014	1"	12	871013PU06	871014PU06
1013/1014	1"	13	871013PV06	871014PV06
1013/1014	1"	14	871013PW06	871014PW06
1013/1014	1"	15	871013PY06	871014PY06

КОЛЕКТОРИ 1015-1016

Колектор прямої лінії з витратомірами. Додатковий вихід під відведення повітря 1/2" (арт. 707) і зливний кран 1/2" (арт. 172). Зовнішня різьба виходів. Крок виходів 50 мм. Різьба 3/4 євроконус або M24x1,5.



ART.	MISURA ATTACCHI TESTA	USCITE	CODICE EUROCONUS	CODICE M24x 1,5
1015/1016	1"	2	871015PG06	871016PG06
1015/1016	1"	3	871015PH06	871016PH06
1015/1016	1"	4	871015PJ06	871016PJ06
1015/1016	1"	5	871015PQ06	871016PQ06
1015/1016	1"	6	871015PK06	871016PK06
1015/1016	1"	7	871015PR06	871016PR06
1015/1016	1"	8	871015PL06	871016PL06
1015/1016	1"	9	871015PS06	871016PS06
1015/1016	1"	10	871015PM06	871016PM06
1015/1016	1"	11	871015PT06	871016PT06
1015/1016	1"	12	871015PU06	871016PU06
1015/1016	1"	13	871015PV06	871016PV06
1015/1016	1"	14	871015PW06	871016PW06
1015	1"1/4	2	871015DG06	-
1015	1"1/4	3	871015DH06	-
1015	1"1/4	4	871015DJ06	-
1015	1"1/4	5	871015DK06	-
1015	1"1/4	6	871015DK06	-
1015	1"1/4	7	871015DR06	-
1015	1"1/4	8	871015DL06	-
1015	1"1/4	9	871015DS06	-
1015	1"1/4	10	871015DM06	-
1015	1"1/4	11	871015DT06	-
1015	1"1/4	12	871015DU06	-
1015	1"1/4	13	871015DV06	-
1015	1"1/4	14	871015DW06	-

РОЗМІРИ

КОЛЕКТОР ІЗ ЗАПІРНИМИ КРАНАМИ

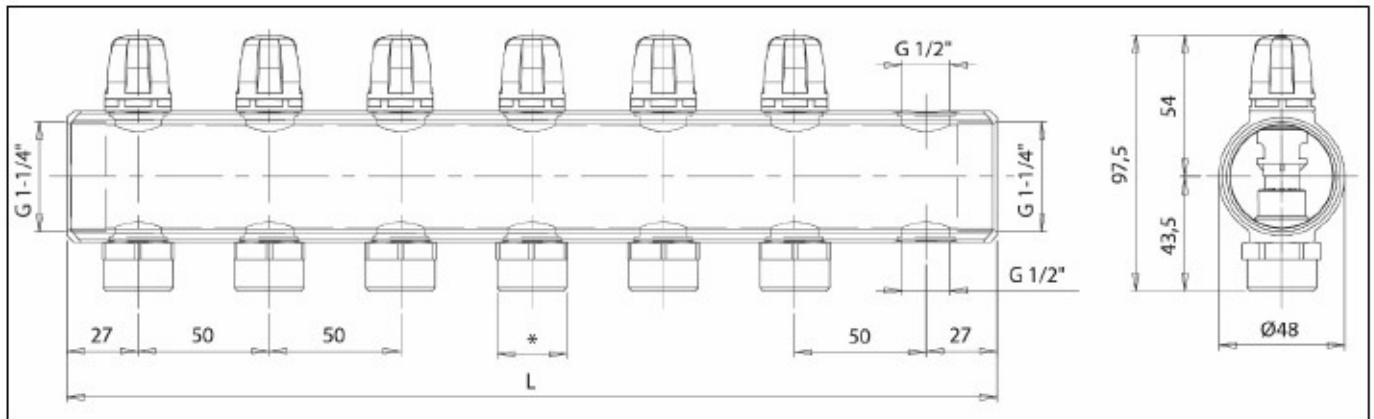
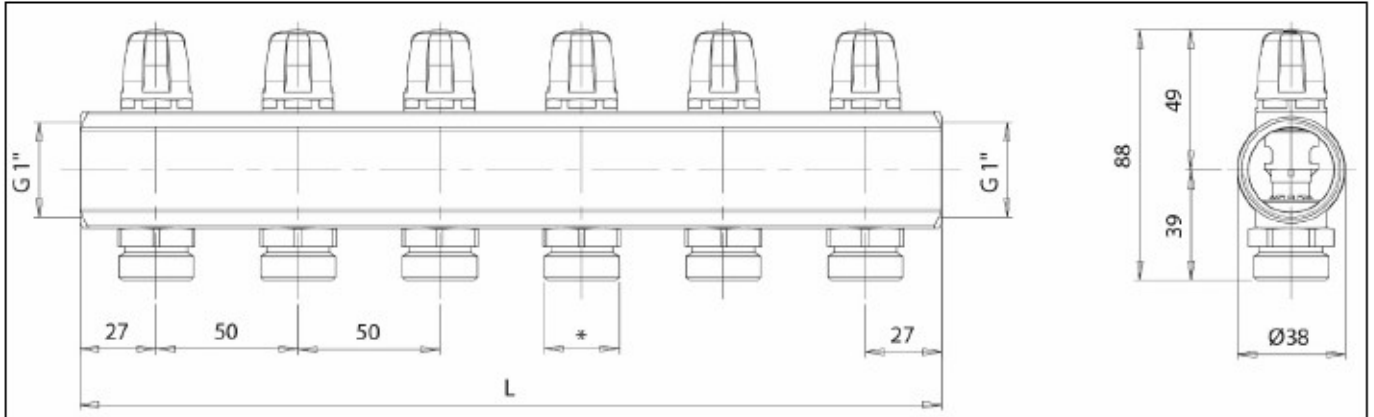

УВАГА! для підбору загальної кількості виходів, діаметру підключень (*) і артикульного коду, ЗВІРЯЙТЕСЯ З ТАБЛИЦЕЮ «КОДИ І РОЗМІРИ» НА НАСТУПНИХ СТОРІНКАХ.

* Різьба фітінгів: 3/4 Euroconus або M24x1,5.

КОЛЕКТОРИ 1005-1006

Колектор прямої лінії з запірними кранами мікрометричного регулювання. Зовнішня різьба виходів. Крок виходів 50 мм. Різьба 3/4 євроконус або M24x1,5.



АРТ.	ГОЛОВНЕ ПОДКЛЮЧЕННЯ	ВЫХОДЫ	КОД EUROCONUS	КОД M24X1,5
1005/1006	1"	1	871005PF06	871006PF06
1005/1006	1"	2	871005PG06	871006PG06
1005/1006	1"	3	871005PH06	871006PH06
1005/1006	1"	4	871005PJ06	871006PJ06
1005/1006	1"	5	871005PQ06	871006PQ06
1005/1006	1"	6	871005PK06	871006PK06
1005/1006	1"	7	871005PR06	871006PR06
1005/1006	1"	8	871005PL06	871006PL06
1005/1006	1"	9	871005PS06	871006PS06
1005/1006	1"	10	871005PM06	871006PM06
1005/1006	1"	11	871005PT06	871006PT06
1005/1006	1"	12	871005PU06	871006PU06
1005/1006	1"	13	871005PV06	871006PV06
1005/1006	1"	14	871005PW06	871006PW06
1005/1006	1"	15	871005PY06	871006PY06

КОЛЕКТОРИ 1011-1012

Колектор прямої лінії з запірними кранами з мікрометричним регулюванням. Додатковий вихід під відведення повітря 1/2" (арт. 707) і зливний кран 1/2" (арт. 172). Зовнішня різьба виходів. Крок виходів 50 мм. Різьба 3/4 євроконус або M24x1,5.



АРТ.	ГОЛОВНЕ ПОДКЛЮЧЕННЯ	ВЫХОДЫ	КОД EUROCONUS	КОД M24X1,5
1011/1012	1"	2	871011PG06	871012PG06
1011/1012	1"	3	871011PH06	871012PH06
1011/1012	1"	4	871011PJ06	871012PJ06
1011/1012	1"	5	871011PQ06	871012PQ06
1011/1012	1"	6	871011PK06	871012PK06
1011/1012	1"	7	871011PR06	871012PR06
1011/1012	1"	8	871011PL06	871012PL06
1011/1012	1"	9	871011PS06	871012PS06
1011/1012	1"	10	871011PM06	871012PM06
1011/1012	1"	11	871011PT06	871012PT06
1011/1012	1"	12	871011PU06	871012PU06
1011/1012	1"	13	871011PV06	871012PV06
1011/1012	1"	14	871011PW06	871012PW06
1011	1"1/4	2	871011DG06	-
1011	1"1/4	3	871011DH06	-
1011	1"1/4	4	871011DJ06	-
1011	1"1/4	5	871011DQ06	-
1011	1"1/4	6	871011DK06	-
1011	1"1/4	7	871011DR06	-
1011	1"1/4	8	871011DL06	-
1011	1"1/4	9	871011DS06	-
1011	1"1/4	10	871011DM06	-
1011	1"1/4	11	871011DT06	-
1011	1"1/4	12	871011DU06	-
1011	1"1/4	13	871011DV06	-
1011	1"1/4	14	871011DW06	-

РОЗМІРИ

КОЛЕКТОРИ З ТЕРМОРЕГУЛЮЮЧИМИ КРАНАМИ

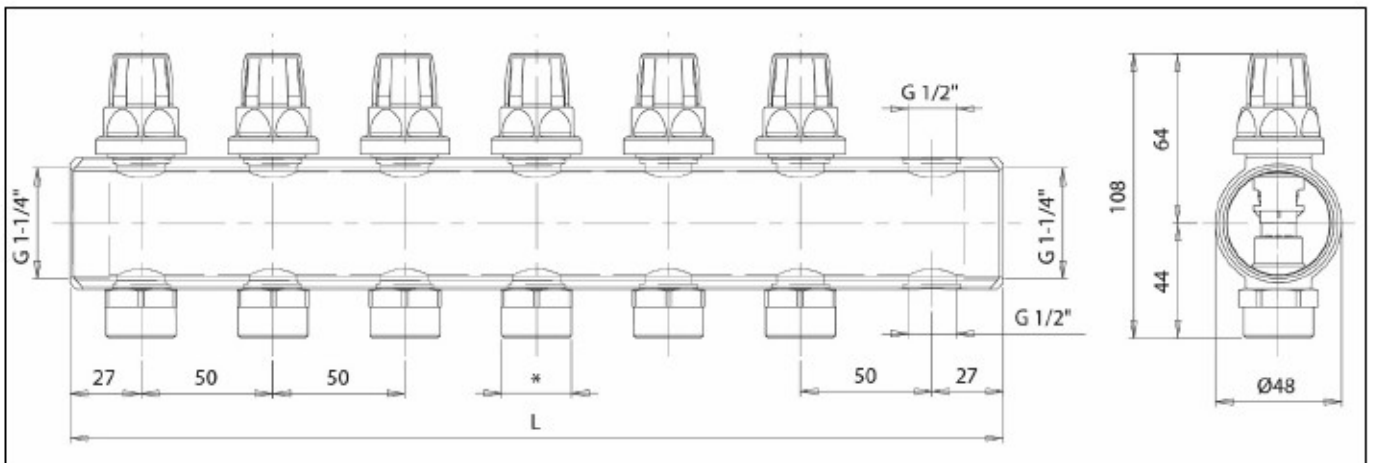
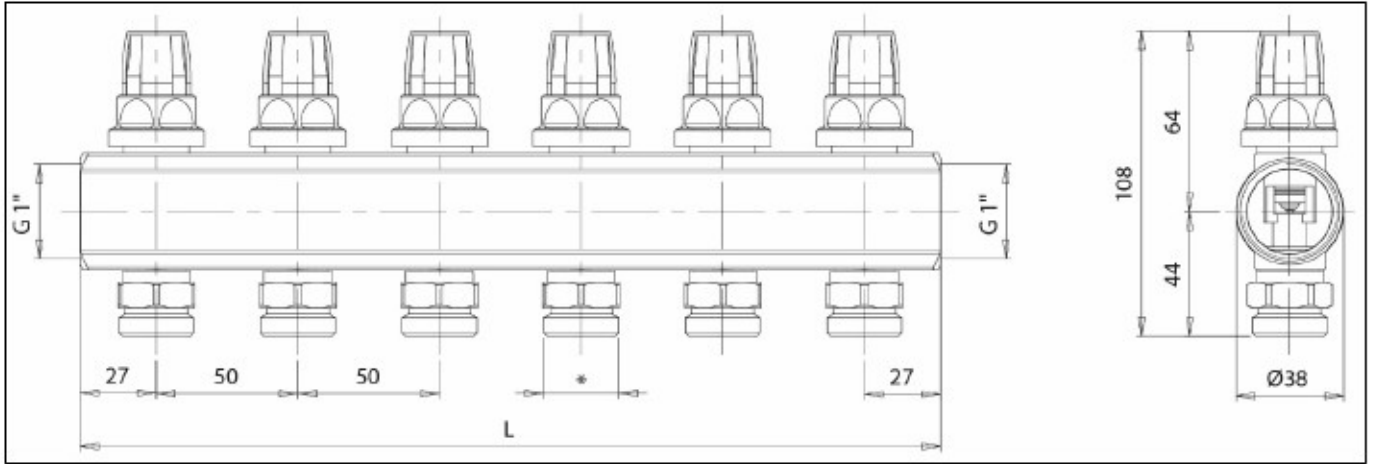

УВАГА! для підбору загальної кількості виходів, діаметру підключень (*) і артикульного коду, ЗВІРЯЙТЕСЯ З ТАБЛИЦЕЮ «КОДИ І РОЗМІРИ» НА НАСТУПНИХ СТОРІНКАХ.

* Різьба фітингів: 3/4 Euroconus або M24x1,5.

КОЛЕКТОРИ 1001-1002

Колектор зворотної лінії: Регулювання ручне або терморегулююче. Зовнішня різьба виходів. Крок виходів 50 мм. Різьба 3/4 евроконус або M24x1,5. Вибирайте сервоприводи з різьбленням 28x1,5



Арт.	ГОЛОВНЕ ПОДКЛЮЧЕННЯ	Виходи	КОД EUROCONUS	КОД M24X1,5
1001/1002	1"	1	871001PF06	871002PF06
1001/1002	1"	2	871001PG06	871002PG06
1001/1002	1"	3	871001PH06	871002PH06
1001/1002	1"	4	871001PI06	871002PI06
1001/1002	1"	5	871001PQ06	871002PQ06
1001/1002	1"	6	871001PK06	871002PK06
1001/1002	1"	7	871001PR06	871002PR06
1001/1002	1"	8	871001PL06	871002PL06
1001/1002	1"	9	871001PS06	871002PS06
1001/1002	1"	10	871001PM06	871002PM06
1001/1002	1"	11	871001PT06	871002PT06
1001/1002	1"	12	871001PU06	871002PU06
1001/1002	1"	13	871001PV06	871002PV06
1001/1002	1"	14	871001PW06	871002PW06
1001/1002	1"	15	871001PY06	871002PY06

КОЛЕКТОРИ 1007-1008

Колектор зворотної лінії: Регулювання ручне або терморегулююче. Додатковий вихід під відведення повітря 1/2 "(арт. 707) і зливний кран 1/2" (арт. 172). Зовнішня різьба виходів. Крок виходів 50 мм. Різьба 3/4 евроконус або M24x1,5. Вибирайте сервоприводи з різьбленням 28x1,5



Арт.	ГОЛОВНЕ ПОДКЛЮЧЕННЯ	Виходи	КОД EUROCONUS	КОД M24X1,5
1007/1008	1"	2	871007PG06	871008PG06
1007/1008	1"	3	871007PH06	871008PH06
1007/1008	1"	4	871007PI06	871008PI06
1007/1008	1"	5	871007PQ06	871008PQ06
1007/1008	1"	6	871007PK06	871008PK06
1007/1008	1"	7	871007PR06	871008PR06
1007/1008	1"	8	871007PL06	871008PL06
1007/1008	1"	9	871007PS06	871008PS06
1007/1008	1"	10	871007PM06	871008PM06
1007/1008	1"	11	871007PT06	871008PT06
1007/1008	1"	12	871007PU06	871008PU06
1007/1008	1"	13	871007PV06	871008PV06
1007/1008	1"	14	871007PW06	871008PW06
1007	1"1/4	2	871007DG06	-
1007	1"1/4	3	871007DH06	-
1007	1"1/4	4	871007DI06	-
1007	1"1/4	5	871007DQ06	-
1007	1"1/4	6	871007DK06	-
1007	1"1/4	7	871007DR06	-
1007	1"1/4	8	871007DL06	-
1007	1"1/4	9	871007DS06	-
1007	1"1/4	10	871007DM06	-
1007	1"1/4	11	871007DT06	-
1007	1"1/4	12	871007DU06	-
1007	1"1/4	13	871007DV06	-
1007	1"1/4	14	871007DW06	-

КОЛЕКТРИ 1104-1105

Простий розподільний колектор з вбудованими фітінгами на виходах. Зовнішня різьба.

Крок виходів 50 мм. Різьба під фітінги 3/4 євроконус або 24x1,5



АРТ.	ГОЛОВНЕ ПОДКЛЮЧЕННЯ	ВЫХОДЫ	КОД EUROCONUS	КОД M24X1,5
1104/1105	1"	2	871104PG06	871105PG06
1104/1105	1"	3	871104PH06	871105PH06
1104/1105	1"	4	871104PI06	871105PI06
1104/1105	1"	5	871104PQ06	871105PQ06
1104/1105	1"	6	871104PK06	871105PK06
1104/1105	1"	7	871104PR06	871105PR06
1104/1105	1"	8	871104PL06	871105PL06
1104/1105	1"	9	871104PS06	871105PS06
1104/1105	1"	10	871104PM06	871105PM06
1104/1105	1"	11	871104PT06	871105PT06
1104/1105	1"	12	871104PU06	871105PU06
1104/1105	1"	13	871104PV06	871105PV06
1104/1105	1"	14	871104PW06	871105PW06
1104/1105	1"	15	871104PY06	871105PY06

ГІДРАВЛІЧНІ ХАРАКТЕРИСТИКИ

Гідравлічні характеристики системи теплої підлоги з розподільним колектором, представлені втратами навантаження самої системи. Втрати навантаження - це втрати тиску, викликані сумою пасивних сил: загини і відгалуження труб, шорсткість матеріалів тощо. Все те, що в результаті створює опір течією води в трубі або в контурі. Розрахувати загальне значення втрати тиску всього контуру, необхідно в момент проектування системи, для визначення значення гідравлічної витрати та напору циркуляційного насоса. Для визначення загальної втрати навантаження в контурі необхідно знати, і підсумувати втрату тиску кожного одиничного пристрою, з яких складається контур.

КОЛЕКТОР АРТ. 1013-1014-1015-1016 – G 1"

ДІАГРАМА ВТРАТИ ТИСКУ

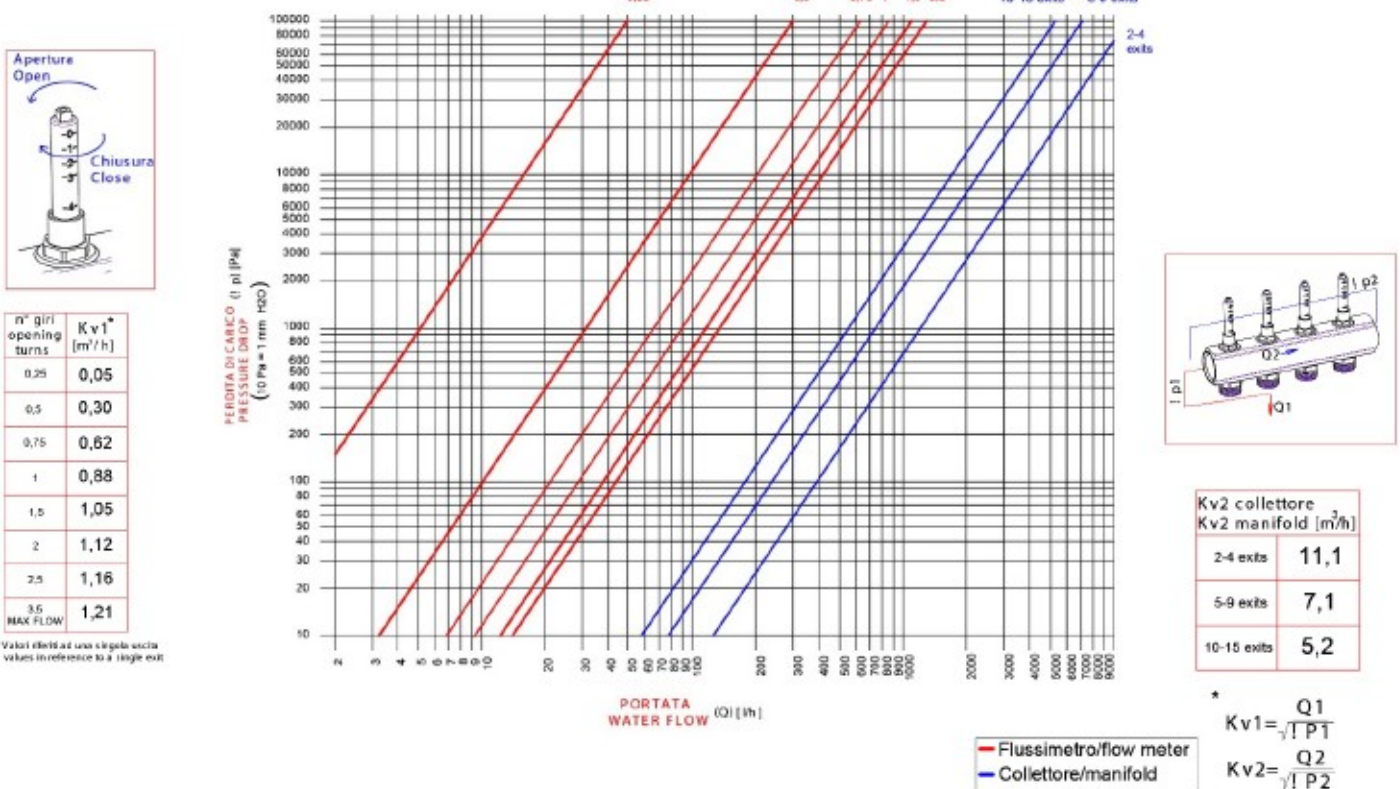

КОЛЕКТОР АРТ. 1005-1006-1011-1012 – G 1"

ДІАГРАМА ВТРАТИ ТИСКУ

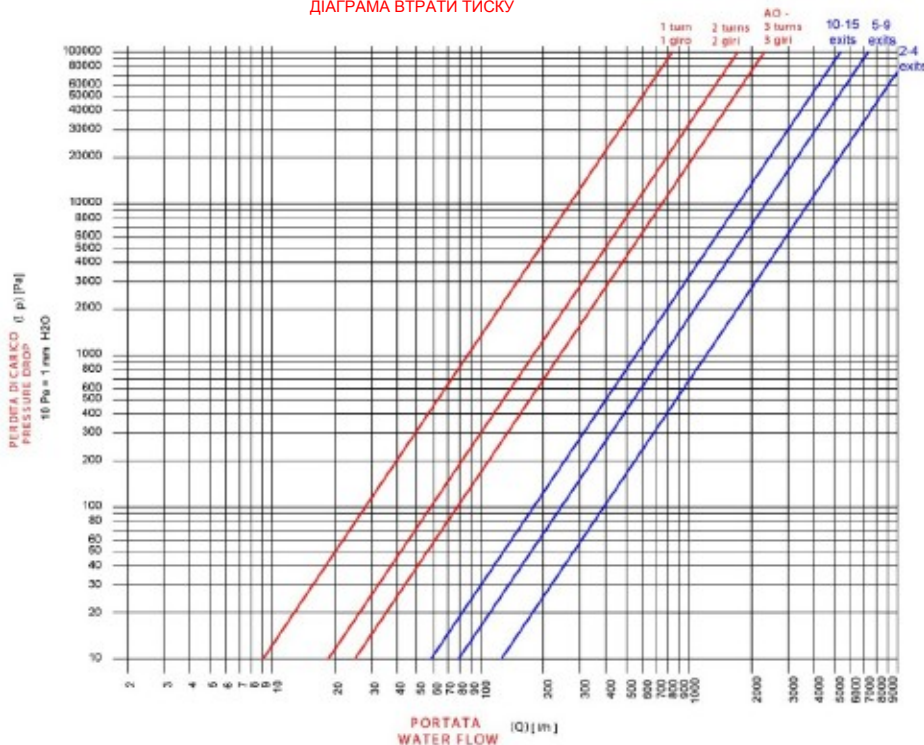

n° giri/turns	Kv1 [m³/h]
1	0,85
2	1,75
3	2,25
All open / tutto aperto	2,3

* Valori riferiti ad una singola uscita
values in reference to a single exit

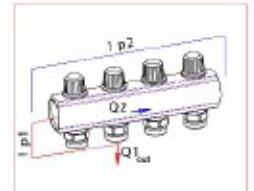

Kv2 collettore Kv2 manifold [m³/h]	
2-4 exits	11,1
5-9 exits	7,1
10-15 exits	5,2

— Vitone/spindle
— Collettore/manifold

$$Kv1 = \frac{Q1}{\sqrt{I \cdot P1}}$$

$$Kv2 = \frac{Q2}{\sqrt{I \cdot P2}}$$

КОЛЕКТОР АРТ. 1001-1002-1007-1008 – G 1"

ДІАГРАМА ВТРАТИ ТИСКУ

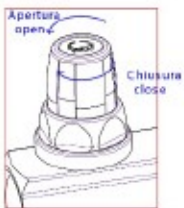
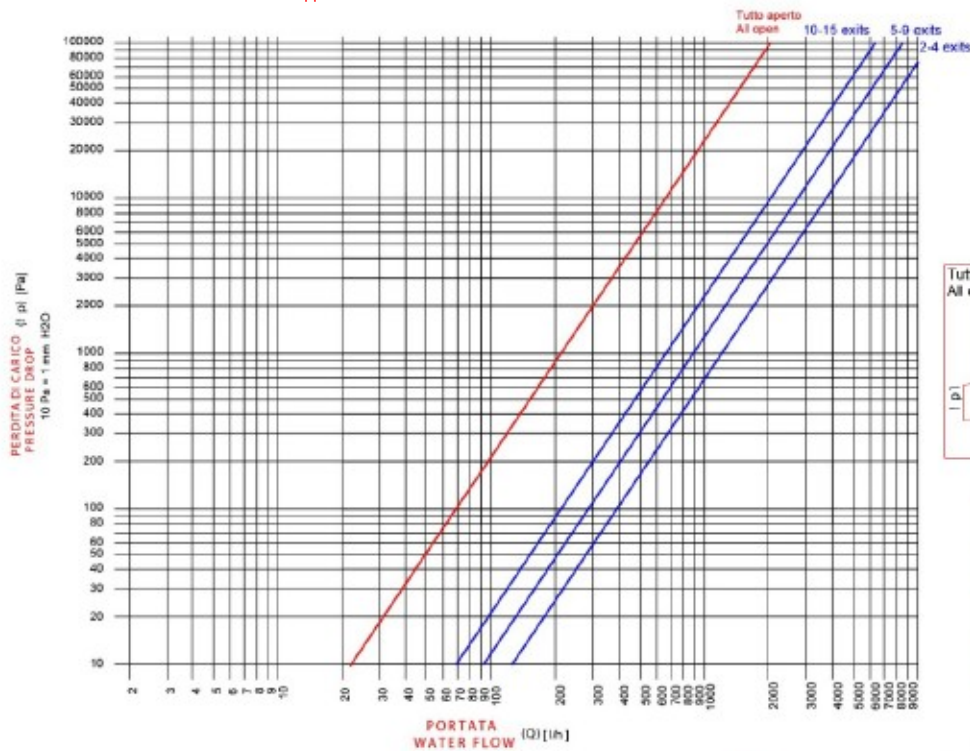

n° giri/turns	Kv1 [m³/h]
Tutto aperto / All open	2,05

* Valori riferiti ad una singola uscita
values in reference to a single exit

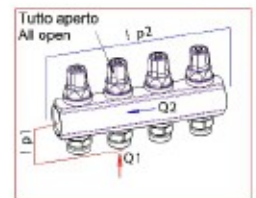

Kv2 collettore Kv2 manifold [m³/h]	
2-4 exits	12,6
5-9 exits	8,7
10-15 exits	6,45

— Vitone/spindle
— Collettore/manifold

$$Kv1 = \frac{Q1}{\sqrt{I \cdot P1}}$$

$$Kv2 = \frac{Q2}{\sqrt{I \cdot P2}}$$

КОЛЕКТОР АРТ. 1013-1014-1015-1016 – G 1" 1/4
ДІАГРАМА ВТРАТИ ТИСКУ



* Valori riferiti ad una singola uscita
valores se referencia to a single exit

n° giri opening turns	Kv1* [m³/h]
0,75	0,05
1	0,16
1,25	0,58
1,5	0,90
1,75	1,22
2,5	1,45
3,5	1,65
4,5	2,06
5,5 MAX FLOW	2,28

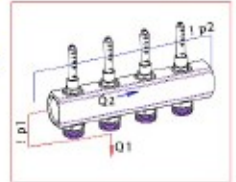
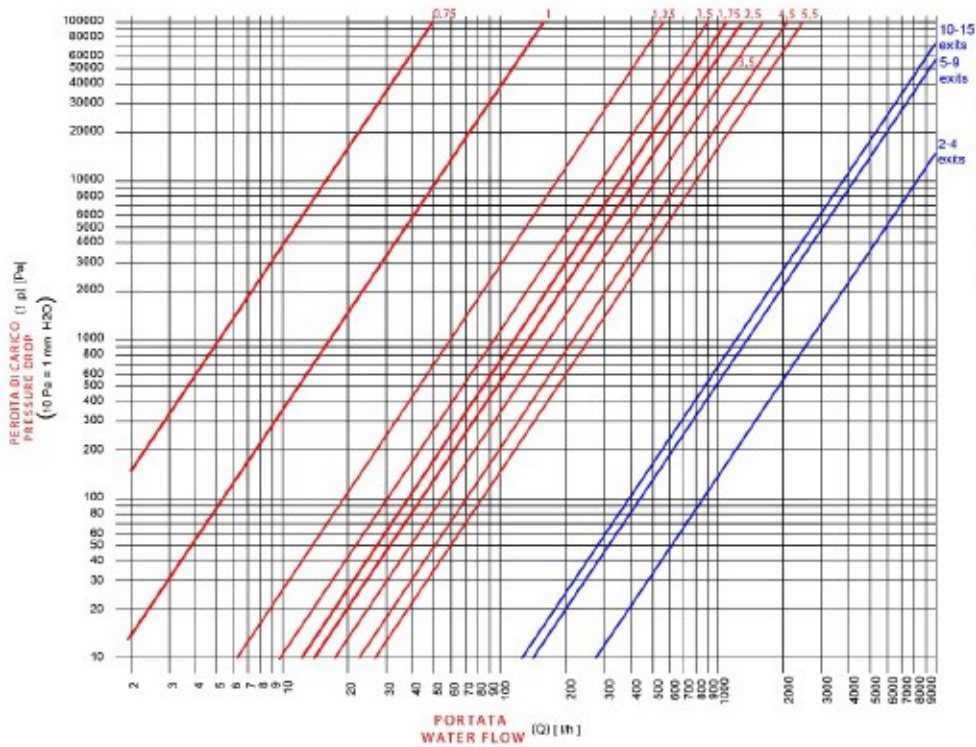

Kv2 collettore Kv2 manifold [m³/h]	
2-4 exits	26,9
5-9 exits	15,3
10-15 exits	13,9

$$Kv1 = \frac{Q1}{\sqrt{I \cdot P1}}$$

$$Kv2 = \frac{Q2}{\sqrt{I \cdot P2}}$$

— Flussmetro/flow meter
— Collettore/manifold

КОЛЕКТОР АРТ. 1005-1006-1011-1012 – G 1" 1/4
ДІАГРАМА ВТРАТИ ТИСКУ



* Valori riferiti ad una singola uscita
values reference to a single exit

n° opening turns	Kv1* [m³/h]
1	0,16
2	1,30
3	1,61
4	2,25
5	3,00
6	3,42
7	3,54
MAX	3,55

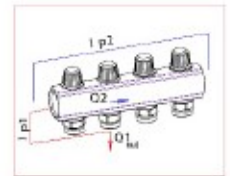
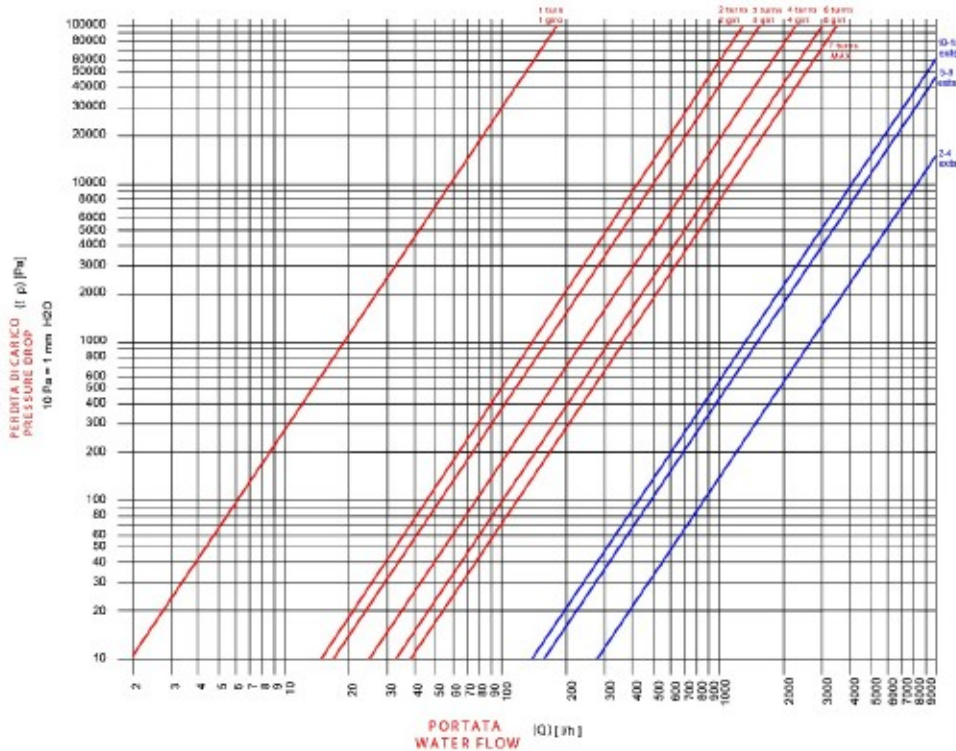

Kv2 collettore Kv2 manifold [m³/h]	
2-4 exits	26,9
5-9 exits	15,3
10-15 exits	13,9

$$Kv1 = \frac{Q1}{\sqrt{I \cdot P1}}$$

$$Kv2 = \frac{Q2}{\sqrt{I \cdot P2}}$$

— Vite/spindle
— Collettore/manifold

КОЛЕКТОР АРТ. 1001-1002-1007-1008 – G 1" 1/4
 ДІАГРАМА ВТРАТИ ТИСКУ



n° giri Turns	Kv1 (m ³ /h)
Tutto aperto All open	3,14

* Valori riferiti ad una singola uscita
 valvola in valvola aperta a singolo corso

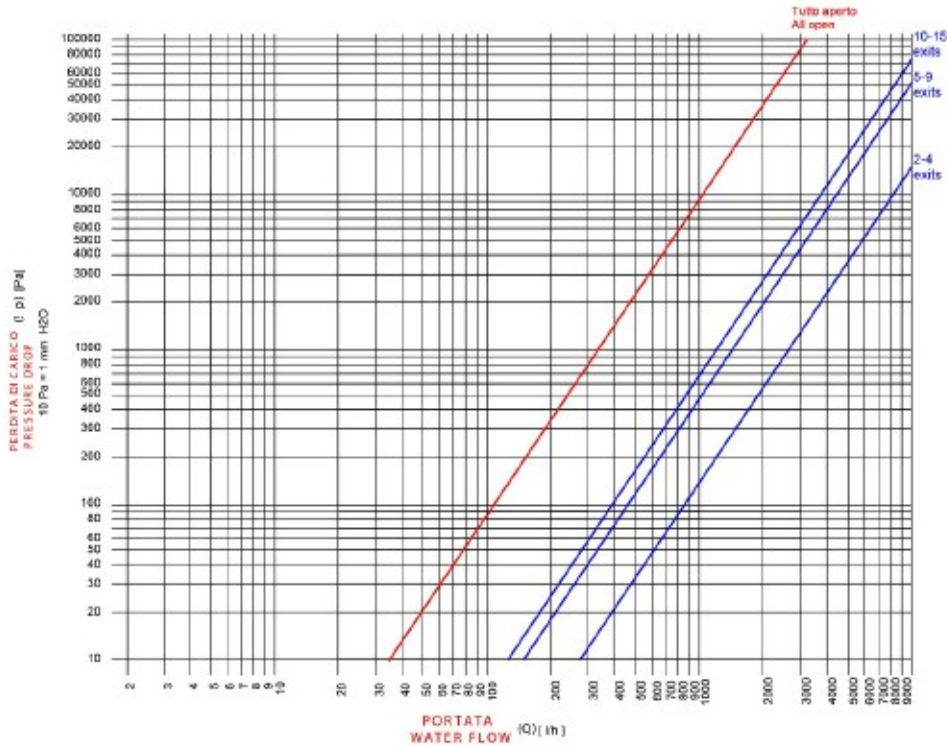

Kv2 calibrazione Kv2 manifold (m ³ /h)
2-4 exits 26,9
5-9 exits 15,3
10-15 exits 13,9

$$Kv1 = \frac{Q1}{\sqrt{P1}}$$

$$Kv2 = \frac{Q2}{\sqrt{P2}}$$

— Valore spandile
 — Colore manifold